

組立説明書

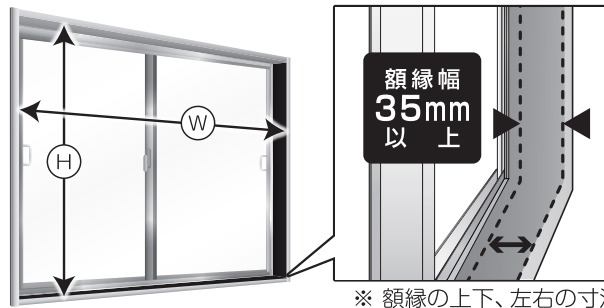

1 取付けの確認～寸法の測り方



既存窓の額縁の幅が35mm以上必要です。

内窓が納まる額縁の寸法をメモしてください。

高さ H ()mm

幅 W ()mm

※ 額縁の上下、左右の寸法差が3mm以上ある場合は、窓枠の修正が必要となります。

2 横カバーの切断～取り付け方

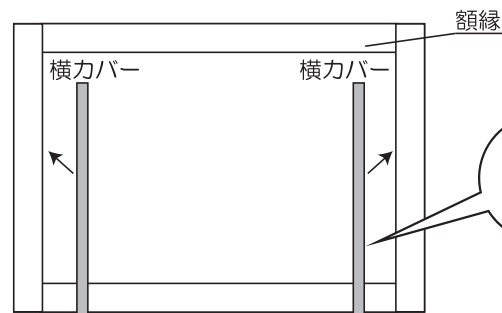

測った寸法の高さ H をもとにして切断寸法を出します。
切断にはプラスチック用ノコをご使用ください。
取付けには薄手の両面テープをご使用ください。

パネルフレーム用
横カバー

高さ H ()mm = ()mm × 2本

3 上レール、下レールの切断～取り付け方

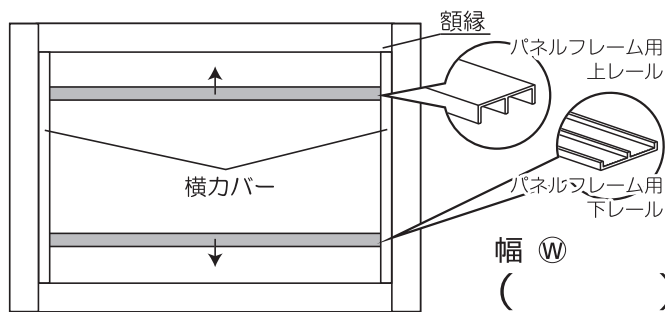

測った寸法の幅 W をもとにして
切断寸法を出します。
切断にはプラスチック用ノコをご使用ください。

横カバーの内側に取付けてください。
取付けには薄手の両面テープをご使用ください。

幅 W ()mm - 3mm = ()mm × 各1本

4 パネルの切断

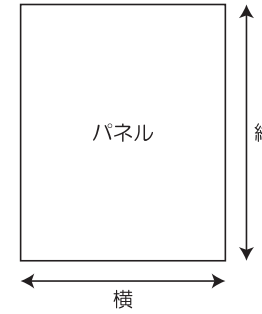

測った寸法の高さ H 、幅 W をもとにして切断寸法を出します。
パネルの切断にはカッターをご使用ください。

高さ H ()mm - 27mm = ()mm
縦 ()mm × 2枚
幅 W ()mm ÷ 2 - 7mm = ()mm
切断寸法 × 2枚
横 ()mm

5 パネルフレームの切断～取り付け方

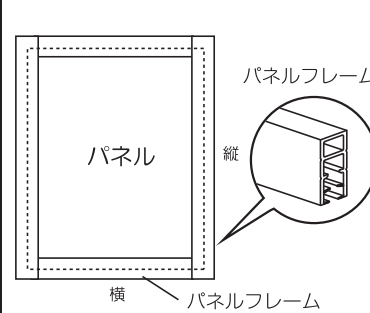

測った寸法の高さ H 、幅 W をもとにして切断寸法を出します。
切断にはプラスチック用ノコをご使用ください。
パネルにパネルフレームを差し込んで取り付けてください。

高さ H ()mm - 7mm = ()mm × 4本
縦 ()mm × 4本
幅 W ()mm ÷ 2 - 47mm = ()mm × 4本
切断寸法
横 ()mm × 4本

6 内窓をレールにはめ込む～完成

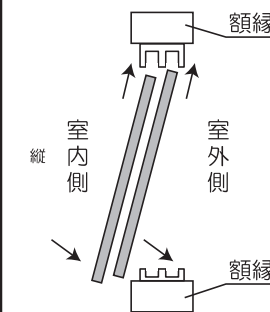

パネルフレームとパネルをセットした内窓をレールにはめ込みます。
奥のレールから手前のレールの順番にはめ込んでください。

閉めた状態で隙間がないか、開閉に支障がないかの確認をしてください。
隙間がある場合は市販の隙間テープなどを使って調整してください。

**開閉に
便利!!**

※パネルフレーム用『差込取っ手』をお勧めします
パネルフレームに差し込むだけで取付OK!
ネジ・接着剤など不要です!!
※別売りになります

梱包内容

パネルフレーム 計4本

上レール 計1本

下レール 計1本

横カバー 計1本

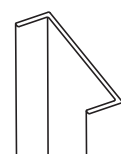
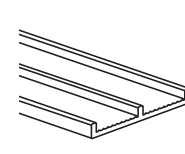
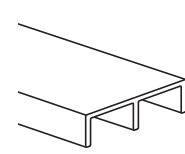
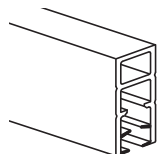

ご用意頂く物

メジャー
(測定用)

カッター
(パネル切断用)

プラスチック用ノコ
(切断用)

ヤスリ
(バリ取り用)

薄手の両面テープ
(上下レール、横カバー取り付け用)

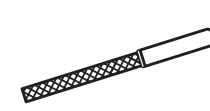
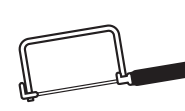
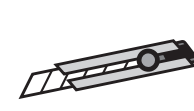

⚠️ ご注意 ～ かならずお読みください ～

組立説明書をお読みにになり、正しくお使いください。
寸法はメジャー等で正確に測ってください。

切断にはプラスチック用ノコをご使用ください。
切断したあと、余分なバリが出た場合は取り除いてください。

カッター、ノコ刃、切断した部材の端面等で、ケガをしないようにご注意ください。